



AT&T

用户手册

EL31116CN/EL31216CN/
EL31316CN/EL31416CN

数字无绳电话机



HWDCD2310(3)P/TSD

欢迎

欢迎购买 AT&T 产品。在使用此 AT&T 产品前，请仔细阅读用户手册中第 53 至 54 页的**重要安全信息**。为了更容易地安装和使用您的电话，也请仔细阅读用户手册中所有操作说明和常见问题的帮助信息。您也可以浏览我们的网站或致电服务热线。

网站：www.telephones.att.cn

服务热线：**400-022-9929**

请保管好销货收据，以便在享受质保服务时作为相关证明。

产品名称：数字无绳电话机

中国专用型号：HWDCD2310(3)P/TSD

企业型号：EL31116CN/EL31216CN/
EL31316CN/EL31416CN

© 2017-2018 伟易达通讯设备有限公司保留所有权利。此使用手册上所载的 AT&T 商标及 AT&T 图标为 AT&T 拥有的商号，并在 AT&T 的品牌许可协议下授权予香港伟易达通讯设备有限公司使用。中国印刷。

部件清单

请保管好销货收据, 以便在享受质保服务时作为相关证明。EL31116CN/EL31216CN/EL31316CN/EL31416CN 的包装盒中包括以下物品：



用户手册



无绳子机

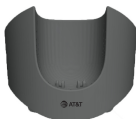

座机

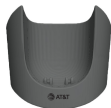

无绳子机充电器
(EL31116不含充电器)



AAA 镍氢
可充电电池



电话线



电池盖



主机电源适配器



充电器电源适配器
(EL31116不含此电源适配器)

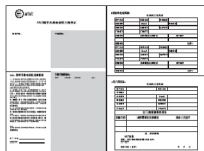

保修卡

用戶手冊

EL31116CN/EL31216CN/ EL31316CN/EL31416CN 2.4GHz 数字无绳电话机



目录

安装.....	1	待机状态下的屏幕	
快速使用指南 - 子机	2	显示.....	17
快速使用指南 - 座机	5	自动应答	18
座机和充电座安装	6	重设子机	18
安装座机	6	座机设置 (使用无绳子	
安装充电座	6	机)	19
安装电池和充电	7	铃声音量	19
电话设置.....	9	铃声音调	19
无绳子机设置.....	10	拨号模式	20
设置日期 / 时间.....	10	闪断时间	20
铃声音量	12	IP 号码	21
内线通话的响铃音调.....	12	更改 PIN 码	22
外线通话的铃声音调.....	13	电话操作.....	23
闹钟设置	13	拨打电话	23
重命名子机	15	挂机拨号 (预拨号)	23
按键音	16	接听来电	23
电池提示音	16	结束通话	23
超出接收范围提示音.....	17	免提通话	24
		安静模式	24
		键盘锁定	24

重拨上次的号码	25	删除一个来电清单 记录	39
通话时的操作	26	删除所有来电清单 记录	39
音量控制	26	储存来电显示清单 号码至电话簿	40
静音	26	来电信息缺失的原因 ...	41
内线通话	27	增加及登记新子机	42
拨打内线电话	27	登记子机到座机	42
转移外线通话	28	解除子机登记	43
进行三方通话	29	解除子机登记	43
电话簿	30	屏幕图标和提示音	44
容量	30	子机屏幕图标	44
新增电话簿记录	30	子机提示音	45
拨号键	31	常见问题	46
查看电话簿记录	32	维护	52
按姓名搜索	33	重要安全信息	53
搜索电话簿	33	安全信息	53
拨打、编辑或删除电话 簿记录	34	特别注意	54
显示拨号	34	产品中有毒有害物质或 元素的名称及含量表 ...	55
删除一个电话簿记录	34	产品技术参数	57
编辑电话簿记录	35	2.4GHz FHSS军用跳 频扩频数字无绳通 讯技术	57
删除所有电话簿记录	36	电话操作范围	57
查看电话簿使用情况	36		
来电显示	37		
来电显示操作	38		
查看来电清单	38		
查看来电清单记录的 详细信息	38		
拨打来电清单的记录	39		

开始了解您的电话

安装

使用电话前，您必须先安装电池并充电。

暂停!

请查看第 7 至 8 页的简易安装信息。

在电话线墙壁插口和非开关控制的电源插座附近安装您的座机。为了获得更大的有效范围和更好的信号接收，请把座机放置在空旷空间的中心。

如果您要通过电话线使用高速网络服务 (DSL)，您必须在座机与电话线墙壁插口之间安装 DSL 过滤器（请查看第 6 页）。该过滤器能防止 DSL 干扰，此干扰可能带来噪音或来电显示问题。

您的电话屏幕可能覆盖了一层保护膜，以便搬运时不受损害 - 使用前请撕开。

如需技术支持或查看产品信息，请登录我们的网站

www.telephones.att.cn，或拨打服务热线 **400-022-9929**。

放置时请勿让电话靠近：

- 容易产生干扰的电子设备，例如：电视机、VCR 或其他无绳子机。
- 高温的源头。
- 噪声源头，例如有交通噪音的窗户、发动机、微波炉、冰箱或日光灯。
- 大量灰尘的源头，例如车间或车库。
- 过于潮湿的地方。
- 温度极低的地方。
- 机械振动或震荡的地方，例如洗衣机上或者工作台上。

开始了解您的电话

快速使用指南 - 子机

听筒

▲
来电 **向上 / 来电清单 / 音量 +**

- 待机状态：按下显示来电清单。
- 菜单状态：按下向上滚动查看菜单选项。
- 编辑状态：按下左移光标。
- 通话状态：按下增加音量。
- 电话响铃状态：按下增加来电铃声音量。

菜单/确认

- 待机状态：按下进入主菜单。
- 子菜单状态：按下确认选择。
- 通话状态：按下进入电话簿/重拨清单/来电显示清单。

☎ 通话

- 待机/ 预拨号状态：按下拨打电话。
- 来电显示清单/重拨清单/电话簿查看状态：按下拨打所选的记录。
- 电话响铃状态：按下接听电话。

IP
电话 **1**

- 待机状态：长按拨打您的 IP 电话。

📞 * 免提

- 待机状态：长按锁住或解锁按键。
- 拨号状态：按下切换至音频拨号。

免提

- 待机状态：按下使用扬声器拨打或接听电话。
- 通话状态：按下在扬声器和听筒之间切换。



快速使用指南 - 子机

重拨

▼ 向下 / 重拨清单 / 音量 -

- 待机状态：按下进入重拨清单。
- 菜单状态：按下向下滚动查看菜单选项。
- 编辑状态：按下右移光标。
- 通话状态：按下减小音量。
- 电话响铃状态：按下减小来电铃声音量。

清除/静音 (清除 / 返回 / 静音 / 内线通话)

- 菜单状态：按下取消操作，返回上一层菜单或退出菜单显示；长按返回待机状态。
- 通话状态：按下静音或取消静音麦克风。
- 编辑 / 预拨号状态：按下删除符号或数字；长按删除所有符号或数字。
- 待机状态：按下开始内线通话。

挂断 / 取消

- 通话状态：按下挂断电话。
- 菜单状态：按下取消操作，返回上一层菜单或退出菜单显示。
- 待机状态：长按关闭 / 开启子机。

⊗

- 查看来电清单时，按下查看来电者号码。
- 长按开启或关闭铃声。

闪断

- 预拨号状态：输入号码时，按下插入闪断。
- 通话状态：按下闪断通话。

电话簿

- 待机状态：按下显示电话簿记录。



麦克风

开始了解您的电话

快速使用指南 - 子机

主菜单

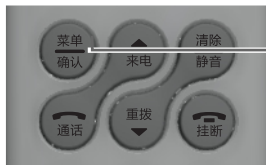

主菜单

- CALL LIST
- PHONEBOOK
- BS SETTINGS
- HS SETTINGS
- REGISTRATION
- DEFAULT

菜单操作

- 按 **菜单/确认** 进入菜单。
- 按 **来电** 或 **重拨** 滚动浏览菜单。
- 按 **菜单/确认** 确认或保存所选菜单选项。
- 按 **清除/静音** 或 **挂断** 取消操作，返回上一层菜单或退出菜单显示。

开始了解您的电话

快速使用指南 - 座机

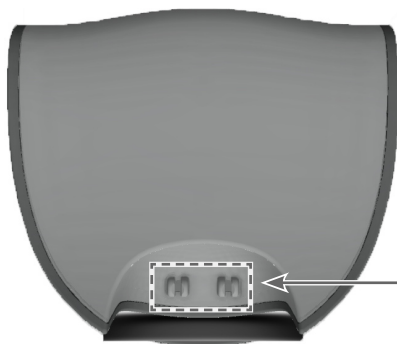

充电座

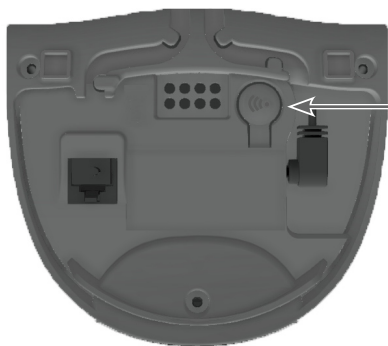

呼叫子机

- 待机状态：按下呼叫所有无绳子机。
- 长按 5 秒 进入注册模式。

开始了解您的电话

座机和充电座安装

安装座机和充电座，如下图所示。

安装座机

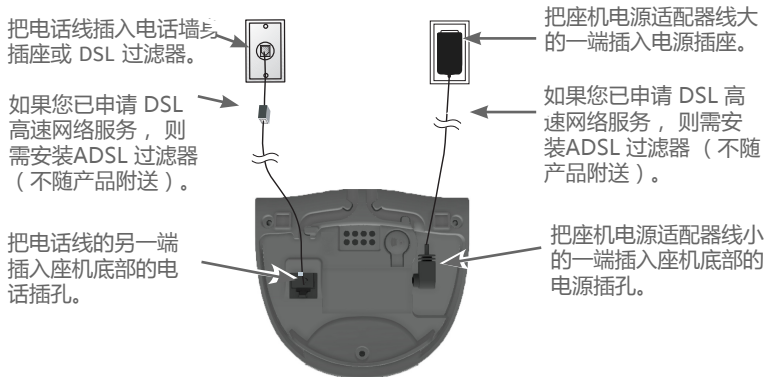

安装充电座



重要信息



- 只使用随产品附送的电源适配器。
- 将电源适配器正确安装在垂直或水平面上。请勿将电源适配器安装在天花板、桌子底下或抽屉内。

开始了解您的电话

安装电池和充电

安装电池，如下图所示。电池安装完成时，子机屏幕显示电池状态（如下表格所示）。如需充电，请把无绳子机置于充电座内充电。为实现最佳性能，不使用电话时请把电话置于充电座。连续充电 12 小时后电池即充满电。

下表总结了不同的电池指示灯各自代表的电池状态，以及对应需采取的操作。

电池指示灯	电池状态	动作
屏幕显示  （闪烁）。	电池电量低，子机只能使用一段很短的时间。	至少连续充电 30 分钟。
屏幕显示  。	电池电量可供使用一小段时间。	至少连续充电 30 分钟。
屏幕显示  。	电池已充满电。	不使用电话时，请置于充电座内。



注意：电池电量低时子机会发出四声哔声。



步骤一：
滑开电池仓盖。

开始了解您的电话

安装电池和充电

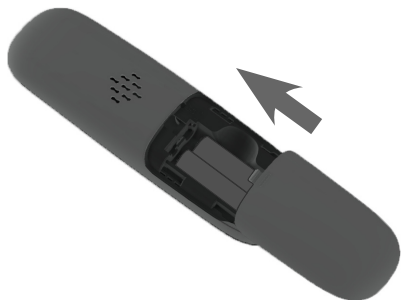

步骤二：

按指示放置好电池包，请注意电池的正负极。然后盖好电池仓盖。



步骤三：



将子机放置在座机上，在首次使用时为电池充电14小时。如果子机在座机上放置正确，电话会发出提示音。

重要信息

- 仅使用原装的可充电电池或替换电池。
- 如果您长时间不使用子机，请拆出电池以避免可能的泄漏。

电话设置

通过无绳子机修改电话的设置：

1. 待机状态下，按子机的 **菜单/确认** 进入主菜单。
2. 按  **来电** 或  **重拨** 滚动选择需要修改的功能。
3. 按 **菜单/确认** 确认选择。



注意：按 **清除/静音** 或  **挂断** 取消操作，返回上一层菜单或退出菜单显示。
长按 **清除/静音** 返回待机状态。













无绳子机设置

设置日期 / 时间













如果您已从服务提供商处订制了来电显示服务，那么在每次来电时电话都会自动设置日期和时间。年份必须设置，这样可以根据来电了解具体的日期信息。

当电话和电源的连接切断，或者电话解除登记后，请重新设置您的日期和时间。

设置日期格式：







1. 待机状态下，按 **菜单/确认** 进入主菜单。
2. 按  或  或  滚动选择 **HS SETTINGS**，然后按 **菜单/确认**。
3. 按  或  或  滚动选择 **DATE & TIME**，然后按 **菜单/确认**。
4. 按  或  或  滚动选择 **DATE FORMAT**，然后按 **菜单/确认**。
5. 按  或  或  选择所需的日期格式（**DD--MM--YY** 或 **MM--DD--YY**）。
6. 按 **菜单/确认** 保存设置。您会听到一声确认音，屏幕返回上一层菜单。

设置时间格式：

1. 待机状态下，按 **菜单/确认** 进入主菜单。
2. 按  或  或  滚动选择 **HS SETTINGS**，然后按 **菜单/确认**。
3. 按  或  或  滚动选择 **DATE & TIME**，然后按 **菜单/确认**。
4. 按  或  或  滚动选择 **TIME FORMAT**，然后按 **菜单/确认**。
5. 按  或  或  选择所需的时间格式（**12 HR** 或 **24 HR**）。
6. 按 **菜单/确认** 保存设置。您会听到一声确认音，屏幕返回上一层菜单。

无绳子机设置







设置日期：

1. 待机状态下，按 **菜单/确认** 进入主菜单。
2. 按  或  滚动选择 **HS SETTINGS**，然后按 **菜单/确认**。
3. 按  或  滚动选择 **DATE & TIME**，然后按 **菜单/确认**。
4. 按  或  滚动选择 **SET DATE**，然后按 **菜单/确认**。
5. 使用拨号键输入日期。日期将以您设置的日期格式显示。
6. 按 **菜单/确认** 保存设置。您会听到一声确认音，屏幕返回上一层菜单。



注意：如果之前已设置日期，则当前日期将会显示。否则，屏幕将显示 **DD--MM--YY**。

设置时间：

1. 待机状态下，按 **菜单/确认** 进入主菜单。
2. 按  或  滚动选择 **HS SETTINGS**，然后按 **菜单/确认**。
3. 按  或  滚动选择 **DATE & TIME**，然后按 **菜单/确认**。
4. 按  或  滚动选择 **SET TIME**，然后按 **菜单/确认**。
5. 使用拨号键输入时间。时间将以您设置的时间格式显示。
6. 按 **菜单/确认** 保存设置。您会听到一声确认音，屏幕返回上一层菜单。



注意：如果之前已设置时间，则当前时间将会显示。否则，屏幕将显示 **HH--MM**。

无绳子机设置

铃声音量

您可以设置铃声音量（共 5 个级别供选择），也可以关闭铃声。当铃声关闭时，屏幕显示 静音。

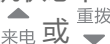
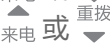
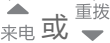
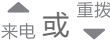
1. 待机状态下，按 **菜单/确认** 进入主菜单。
2. 按  滚动选择 **HS SETTINGS**，然后按 **菜单/确认**。
3. 按  滚动选择 **RING SETUP**，然后按 **菜单/确认**。
4. 按  滚动选择 **RING VOLUME**，然后按 **菜单/确认**。
5. 按  试听每一铃声音量。
6. 按 **菜单/确认** 保存设置。您会听到一声确认音，屏幕返回上一层菜单。



注意：

- 子机的铃声音量决定了内线通话时的铃声音量。
- 如果铃声音量已关闭，所有来电将会静音。

内线通话的响铃音调



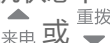
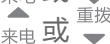
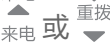
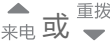





您可以从 10 个铃声音调中选择一个设为内线通话的响铃音调。

1. 待机状态下，按 **菜单/确认** 进入主菜单。
2. 按  滚动选择 **HS SETTINGS**，然后按 **菜单/确认**。
3. 按  滚动选择 **RING SETUP**，然后按 **菜单/确认**。
4. 按  滚动选择 **INT. RING**，然后按 **菜单/确认**。
5. 按  试听每一铃声音调。
6. 按 **菜单/确认** 保存设置。您会听到一声确认音，屏幕返回上一层菜单。

无绳子机设置

外线通话的铃声音调

您可以从10个铃声音调中选择一个设为外线通话的响铃音调。

1. 待机状态下，按 **菜单/确认** 进入主菜单。
2. 按  或  滚动选择 **HS SETTINGS**，然后按 **菜单/确认**。
3. 按  或  滚动选择 **RING SETUP**，然后按 **菜单/确认**。
4. 按  或  滚动选择 **EXT. RING**，然后按 **菜单/确认**。
5. 按  或  试听每一铃声音调。
6. 按 **菜单/确认** 保存设置。您会听到一声确认音，屏幕返回上一层菜单。

闹钟设置

您可以通过电话设置闹钟。闹钟设定后，屏幕显示 闹钟 图标。当达到设定的闹钟时间后，闹钟图标在屏幕闪烁，同时闹铃将持续 45 秒。您可以按任意键关闭闹铃。如果闹钟延迟功能已激活，7 分钟后闹铃会再次响起。









注意：

- 即使子机键盘已锁，闹钟时间到达时按键仍然有效。
- 闹铃音量默认将会和您设定的子机音量一样。如果您的子机音量设置 **VOLUME OFF**，闹钟音量将会自动设置为 **VOLUME 1**。
- 如设定的闹钟时间在您通话期间到达，闹钟图标将会在屏幕闪烁。同时从听筒会听到提示音告诉您闹钟时间已到。一旦用户按任意键或长按  关闭闹钟响闹，子机将会自动返回到通话状态。
- 当座机呼叫或电话响铃时，如果闹钟时间到达，闹铃不会响。然而，如果闹钟延迟功能已激活，在延迟时间结束后如果不在座机呼叫或电话响铃状态，闹铃将会正常响起。



无绳子机设置

开启 / 关闭闹钟：

1. 待机状态下，按 **菜单/确认** 进入主菜单。
2. 按  或  滚动选择 **HS SETTINGS**，然后按 **菜单/确认**。
3. 按  或  滚动选择 **ALARM**，然后按 **菜单/确认**。
4. 按  或  滚动选择 **ON** 或 **OFF**。
5. 按 **菜单/确认** 保存设置。您会听到一声确认音，屏幕返回上一层菜单。

如果您在步骤 4 选择 **ON**，请参考下面的步骤设置闹钟时间。

设置闹钟时间：

1. 输入闹钟时间，然后按 **菜单/确认**。
2. 再次按 **菜单/确认** 设置开启或关闭闹钟延迟时间。
3. 按  或  滚动选择 **ON** 或 **OFF**。
4. 按 **菜单/确认** 保存设置。您会听到一声确认音，屏幕返回上一层菜单。

无绳子机设置

重命名子机









您可以编辑子机名称。

1. 待机状态下，按 **菜单/确认** 进入主菜单。
2. 按 [▲]来电 或 ^{重拨}▼ 滚动选择 **HS SETTINGS**，然后按 **菜单/确认**。
3. 按 [▲]来电 或 ^{重拨}▼ 滚动选择 **RENAME HS**，然后按 **菜单/确认**。
4. 在弹出提示时修改子机名称。
 - 按 [▲]来电 或 ^{重拨}▼ 右移或左移光标。
 - 使用拨号键输入名称。每按一次拨号键，拨号键上对应的字符将会显示。多次按拨号键，拨号键上对应的其他字符将会显示。
 - 按 **清除/静音** 往后退一格并删除一个字符。
 - 长按 **清除/静音** 删除所有字符。
5. 按 **菜单/确认** 保存设置。您会听到一声确认音，屏幕返回上一层菜单。

无绳子机设置









按键音

子机的按键音默认开启。每次按键，子机发出哔声。您可以开启或关闭按键音。如果关闭按键音，则每次按键时子机不发出哔声。

1. 待机状态下，按 **菜单/确认** 进入主菜单。
2. 按  或  滚动选择 **HS SETTINGS**，然后按 **菜单/确认**。
3. 按  或  滚动选择 **TONE SETUP**，然后按 **菜单/确认**。
4. 按  或  滚动选择 **KEY TONE**，然后按 **菜单/确认**。
5. 按  或  滚动选择 **ON** 或 **OFF**。
6. 按 **菜单/确认** 保存设置。您会听到一声确认音，屏幕返回上一层菜单。

电池提示音

通话时如果电池电量过低，子机默认发出提示音。您可以开启或关闭此提示音。如果您选择关闭电池提示音，则电池电量低时子机不发出提示音。

1. 待机状态下，按 **菜单/确认** 进入主菜单。
2. 按  或  滚动选择 **HS SETTINGS**，然后按 **菜单/确认**。
3. 按  或  滚动选择 **TONE SETUP**，然后按 **菜单/确认**。
4. 按  或  滚动选择 **BATTERY TONE**，然后按 **菜单/确认**。
5. 按  或  滚动选择 **ON** 或 **OFF**。
6. 按 **菜单/确认** 保存设置。您会听到一声确认音，屏幕返回上一层菜单。

无绳子机设置

超出接收范围提示音

当子机所在位置超出主机的信号范围时，子机默认发出提示音。您可以开启或关闭此提示音。

1. 待机状态下，按 **菜单/确认** 进入主菜单。
2. 按 [▲]来电 或 ^{重拨}▼ 滚动选择 **HS SETTINGS**，然后按 **菜单/确认**。
3. 按 [▲]来电 或 ^{重拨}▼ 滚动选择 **TONE SETUP**，然后按 **菜单/确认**。
4. 按 [▲]来电 或 ^{重拨}▼ 滚动选择 **OUT OF RANGE**，然后按 **菜单/确认**。
5. 按 [▲]来电 或 ^{重拨}▼ 滚动选择 **ON** 或 **OFF**。
6. 按 **菜单/确认** 保存设置。您会听到一声确认音，屏幕返回上一层菜单。

待机状态下的屏幕显示







待机状态下，您可以选择显示时间或者子机名称。

1. 待机状态下，按 **菜单/确认** 进入主菜单。
2. 按 [▲]来电 或 ^{重拨}▼ 滚动选择 **HS SETTINGS**，然后按 **菜单/确认**。
3. 按 [▲]来电 或 ^{重拨}▼ 滚动选择 **HS DISPLAY**，然后按 **菜单/确认**。
4. 按 [▲]来电 或 ^{重拨}▼ 滚动选择 **HANDSET NAME** 或 **TIME**。
5. 按 **菜单/确认** 保存设置。您会听到一声确认音，屏幕返回上一层菜单。

无绳子机设置

自动应答

如果自动应答功能已开启，当有来电时您从充电器拿起子机即可应答，无需再次按任何其他按键。

1. 待机状态下，按 **菜单/确认** 进入主菜单。
2. 按  或  滚动选择 **HS SETTINGS**，然后按 **菜单/确认**。
3. 按  或  滚动选择 **AUTO ANSWER**，然后按 **菜单/确认**。
4. 按  或  滚动选择 **ON** 或 **OFF**。
5. 按 **菜单/确认** 保存设置。您会听到一声确认音，屏幕返回上一层菜单。

重设子机

您可以将您的子机恢复到默认设置状态。重设后，所有个性化设置以及来电者清单都将被清除，但是电话簿记录将会保留。

1. 待机状态下，按 **菜单/确认** 进入主菜单。
2. 按  或  滚动选择 **DEFAULT**，然后按 **菜单/确认**。系统提示输入 4 位数的PIN码（默认为 **0000**）。
3. 使用拨号键输入 4 位数的PIN码，然后按 **菜单/确认**。
4. 再次按 **菜单/确认** 确认。您会听到一声确认音，屏幕返回上一层菜单。

座机设置（使用无绳子机）

铃声音量

您可以设置座机的铃声音量（共 5 个等级供选择），也可以关闭铃声。当铃声关闭时，屏幕显示 **免打扰**。

1. 待机状态下，按 **菜单/确认** 进入主菜单。
2. 按 \downarrow 或 \uparrow 滚动选择 **BS SETTINGS**，然后按 **菜单/确认**。
3. 按 \downarrow 或 \uparrow 滚动选择 **RING VOLUME**，然后按 **菜单/确认**。
4. 按 \downarrow 或 \uparrow 试听每一铃声音量。
5. 按 **菜单/确认** 保存设置。您会听到一声确认音，屏幕返回上一层菜单。



注意：

- 座机的铃声音量决定了内线通话时的铃声音量。
- 如果铃声音量已关闭，座机依然会发出铃声。

铃声音调

您可以选择五个铃声音调中的一个。

1. 待机状态下，按 **菜单/确认** 进入主菜单。
2. 按 \downarrow 或 \uparrow 滚动选择 **BS SETTINGS**，然后按 **菜单/确认**。
3. 按 \downarrow 或 \uparrow 滚动选择 **BS RINGER**，然后按 **菜单/确认**。
4. 按 \downarrow 或 \uparrow 试听每一铃声音调。
5. 按 **菜单/确认** 保存设置。您会听到一声确认音，屏幕返回上一层菜单。

座机设置（使用无绳子机）

拨号模式

当前默认的设置与您所在国家的网络是匹配的，如非确实需要，不建议您修改。若需要修改，请联系您当地的服务提供商以获取正确设置。

1. 待机状态下，按 **菜单/确认** 进入主菜单。
2. 按  或  滚动选择 **BS SETTINGS**，然后按 **菜单/确认**。
3. 按  或  滚动选择 **DIAL MODE**，然后按 **菜单/确认**。
4. 按  或  滚动选择 **TONE** 或 **PULSE**。
5. 按 **菜单/确认** 保存设置。您会听到一声确认音，屏幕返回上一层菜单。

闪断时间

当前默认的设置与您所在国家的网络是匹配的，如非确实需要，不建议您修改。若需要修改，请联系您当地的服务提供商以获取正确设置。





1. 待机状态下，按 **菜单/确认** 进入主菜单。
2. 按  或  滚动选择 **BS SETTINGS**，然后按 **菜单/确认**。
3. 按  或  滚动选择 **FLASH TIME**，然后按 **菜单/确认**。
4. 按  或  滚动选择 **SHORT**、**MEDIUM** 或 **LONG**。
5. 按 **菜单/确认** 保存设置。您会听到一声确认音，屏幕返回上一层菜单。

座机设置（使用无绳子机）

IP 号码

您可以存储一个 IP 号码以便快速拨号。

存储 IP 号码：

1. 待机状态下，按 **菜单/确认** 进入主菜单。
2. 按  或  滚动选择 **BS SETTINGS**，然后按 **菜单/确认**。
3. 按  或  滚动选择 **IP NUMBER**，然后按 **菜单/确认**。当前 IP 号码（默认为 17909）显示。
4. 如需要，按 **清除/静音** 清除 IP 号码，然后使用拨号键编辑 IP 号码。
5. 按 **菜单/确认** 保存设置。您会听到一声确认音，屏幕返回上一层菜单。

如果未设定 IP 号码，在待机状态下长按 **1** 键，屏幕将显示 **EMPTY**，并返回待机状态。当已储存 IP 号码时，您可以选择以下方式拨打 IP 电话。

拨打 IP 号码：

- 长按 **1** 键拨打 IP 号码，然后使用拨号键输入直拨号码。
- 在查看来电显示清单或重拨清单时，长按 **1** 键将会在所选的号码前加拨 IP 号码并拨出。

座机设置（使用无绳子机）

更改 PIN 码

当更改座机的系统设置时需要输入一个 4 位数的 PIN 码，以免您的电话受到未经授权的使用。默认的系统 PIN 码是 **0000**。

1. 待机状态下，按 **菜单/确认** 进入主菜单。
2. 按 [▲]来电 或 ^{重拨}▼ 滚动选择 **BS SETTINGS**，然后按 **菜单/确认**。
3. 按 [▲]来电 或 ^{重拨}▼ 滚动选择 **CHANGE PIN**，然后按 **菜单/确认**。
子机会提示您输入 4 位数的 PIN 码（默认为 **0000**）。
4. 使用拨号键输入旧 PIN 码，然后按 **菜单/确认**。
5. 输入新 PIN 码，然后按 **菜单/确认**。
6. 再次输入新的 PIN 码。
7. 按 **菜单/确认** 保存设置。您会听到一声确认音，屏幕返回上一层菜单。

电话操作

拨打电话

按  或 **免提**，然后输入电话号码。



注意：通话时，无绳子机屏幕会显示通话时长（以小时、分钟和秒的形式显示），座机则以（分钟和秒的形式显示）。

挂机拨号（预拨号）

1. 输入电话号码：

- 如果需要修改输入的号码，按 **清除/静音**。

2. 按  或 **免提** 拨打号码。



注意：通话时，无绳子机屏幕会显示通话时长（以小时、分钟和秒的形式显示），座机则以（分钟和秒的形式显示）。

接听来电

如果无绳子机不在座机或充电座上：

- 按  或 **免提** 接听来电。

如果无绳子机在座机或充电座上：

- 如果自动应答功能已开启，拿起无绳子机接听来电。
- 如果自动应答功能已关闭，按  或 **免提** 接听来电。

结束通话

- 按  或把无绳子机放回座机充电座。

电话操作

免提通话

通话时：

- 按 **免提**，在听筒和免提通话之间切换。



注意：通过扬声器通话消耗的电量比使用子机正常通话消耗的电量多。

安静模式

安静模式开启时，所有声音（寻呼声音除外）都将被静音。

开启安静模式：

- 待机状态下，长按 **☒#** 开启安静模式。屏幕显示 **静音**。

关闭安静模式：

- 静音状态下，长按 **☒#** 退出安静模式。屏幕显示的 **静音** 消失。



注意：安静模式开启时，仍可进行内线通话。此时子机不响铃。

键盘锁定

您可以锁定键盘以免在携带无绳子机时不小心拨错了号码。

锁定键盘：

- 待机状态下，长按 **☉✖**。屏幕显示 **🔒**。

解锁键盘：

- 键盘锁定状态下，长按 **☉✖**。屏幕显示的 **🔒** 消失。





电话操作

重拨上次的号码

无绳子机储存最后 5 个拨出的号码。

查看最后 5 个拨出的号码：

要显示最近拨出的号码，按 。

- 要查看最后 5 个拨出的号码，按 ，然后重复按  或 。
- 到达号码列表的末端时子机会发出两声哔声。此时按  退出。

重拨一个号码：

- 要重拨显示的号码，按  或 **免提**。

删除一个重拨号码：

1. 屏幕显示所需的号码时，按 **菜单/确认**。
2. 按  或  滚动选择 **DELETE**。
3. 按 **菜单/确认** 确认。您会听到一声确认音，屏幕返回上一层菜单。

删除所有重拨号码：

1. 屏幕显示所需的号码时，按 **菜单/确认**。
2. 按  或  滚动选择 **DELETE ALL**。
3. 按 **菜单/确认** 确认。
4. 再次按 **菜单/确认** 确认。您会听到一声确认音，屏幕返回上一层菜单。

通话时的操作

音量控制

您可以设置听筒音量为 5 个级别中的一个。

通话时，按  减小或按  增加听筒音量。



注意：无绳子机听筒和扬声器的音量设置互相独立，互不影响。

静音

使用静音功能可以关闭麦克风。此时您可以听见通话另一方的声音，但是对方听不见您的声音。

静音通话：

- 通话时，按 **清除/静音**。当静音开启时，子机屏幕显示 **MUTED** 和 **静音** 信息。

取消静音通话：

- 再次按 **清除/静音** 取消静音。此时屏幕的 **MUTED** 和 **静音** 信息消失。

内线通话

使用内线通话功能可以在两部子机之间通话。您可以购买扩充子机（型号为 AT&T EL30116）来扩充此电话系统（最多同时支持 4 部子机）。

拨打内线电话

1. 如果只有两部子机登记到座机上，按子机上的 **清除/静音**，另一部子机响铃。

-或者-

如有两部以上的子机登记到座机上，按子机上的 **清除/静音**，主呼叫子机的屏幕上会显示所有已登记的子机。按拨号键选择需要呼叫的子机

(按 **1-4** 代表子机**1-4**)，被呼叫的一方响铃。或按数字 **9** 键选择呼叫所有的子机，所有已登记的子机响铃。

2. 按 被呼叫子机的  或 **免提** 建立内线通话。

内线通话



转移外线通话

外线通话期间，您可以把外线通话转移至其他子机。

1. 如只有两部子机登记到座机上，按子机上的 **菜单/确认** 两次，外线通话将会自动暂停，同时另一部子机响铃。

-或者-

如有两部以上的子机登记到座机上，按子机上的 **菜单/确认** 两次，主呼叫子机的屏幕上会显示所有已登记的子机。按拨号键选择需要呼叫的子机（按 **1-4** 代表子机**1-4**），外部通话将会自动暂停，同时被呼叫一方响铃。

2. 按被呼叫子机的  或 **免提** 建立外线通话。
3. 按主呼叫子机上的  中止其与外部第三方的通话。外线通话即被转移到被呼叫座机或子机上。

内线通话

进行三方通话

三方通话功能可以使一个外线通话与两部正在内线通话中的座机或子机连通，且不需要额外的网络服务支持。

1. 如只有两部子机登记到座机上，按子机上的 **菜单/确认** 两次，外部通话将会自动暂停，同时另一部子机响铃。

-或者-

如有两部以上的子机登记到座机上，按子机上的 **菜单/确认** 两次，主呼叫子机的屏幕上会显示所有已登记的子机。按拨号键选择需要呼叫的子机（按 **7** 代表座机，**1-4** 代表子机**1-4**），外线通话将会自动暂停，同时被呼叫一方响铃。

2. 按被呼叫子机的  或 **免提** 建立内部通话。
3. 长按主呼叫子机上的  ***X** 建立三方通话。

电话簿

容量

您的子机最多可以储存 20 个电话记录，其中姓名长度不超过 12 个字符（包括空格），电话号码长度不超过 20 位数。

子机的搜索功能有助于您更快速的查找和拨打所需的号码。

新增电话簿记录

1. 待机状态下，按 **电话簿** 进入电话簿。

-或者-

待机状态下，按 **菜单/确认** 进入主菜单，然后按 **来电** 或 **重拨** 滚动选择 **PHONEBOOK**。按 **菜单/确认** 确认。

2. 按两下 **菜单/确认** 选择 **ADD**。

3. 系统提示时使用拨号键输入名字。每按一次拨号键，拨号键上对应的字符将会显示。多次按拨号键，拨号键上对应的其他字符将会显示。详细请参见下一页的表格。

- 按 **来电** 或 **重拨** 左移或右移光标。
- 按 **0** 增加一个空格。
- 按 **清除/静音** 删除一个字符。
- 长按 **清除/静音** 删除所有字符。

4. 按 **菜单/确认**，继续输入名字。

5. 系统提示时使用拨号键输入电话号码。

- 按 **清除/静音** 删除一个字符。
- 长按 **清除/静音** 删除所有字符。
- 长按 **0** 输入拨号暂停（**P** 会显示）。

6. 按 **菜单/确认**，然后按 **来电** 或 **重拨** 选择新增电话簿记录的铃声。

7. 按 **菜单/确认** 保存新的电话簿记录。您会听到一声确认音，屏幕返回上一层菜单。

电话簿

电话簿

拨号键

拨号键	不同按键次数各自对应的字母										
	1	2	3	4	5	6	7	8	9	10	11
1	--	1									
2	A	B	C	2							
3	D	E	F	3							
4	G	H	I	4							
5	J	K	L	5							
6	M	N	O	6							
7	P	Q	R	S	7						
8	T	U	V	8							
9	W	X	Y	Z	9						
0	space	0									
*	*	?	/	\	<	>					
#	#	'	,	-	&						

电话簿

查看电话簿记录

1. 待机状态下，按 **电话簿** 进入电话簿。

-或者-

待机状态下，按 **菜单/确认** 进入主菜单，然后按 ^{来电}▲ 或 ^{重拨}▼ 滚动选择 **PHONEBOOK**。按 **菜单/确认**。

2. 按 ^{来电}▲ 或 ^{重拨}▼ 浏览电话簿。记录按照姓名的首字母顺序排列。

3. 当所需的记录出现时，按 **菜单/确认**。按 ^{来电}▲ 或 ^{重拨}▼ 滚动选择 **VIEW**，然后按 **菜单/确认**。

4. 按 ^{来电}▲ 或 ^{重拨}▼ 滚动浏览姓名，号码和聽取所选电话簿记录的铃声。



注意：如果电话簿没有记录，当您查看电话簿时，屏幕显示 **EMPTY**。

搜索电话簿

按姓名搜索

1. 待机状态下，按 **电话簿** 进入电话簿。
2. 当屏幕显示记录时，按拨号键（**0-9**）开始搜索。如果电话簿储存的记录的首字母和所按拨号键上的第一个字母匹配，电话簿会显示此记录。按 [▲] 来电 或 ^{重拨} ▼ 浏览电话簿。
3. 要查看同一拨号键上以其他字母开头的姓名，则持续按键。姓名将按首字母的顺序显示。

例如，如果您的电话簿记录储存了 **JENNIFER**、**JESSIE**、**KEVIN** 和 **LINDA**：

- 如果您按一下 **5**（**JKL**），**JENNIFER** 会显示。按 ^{重拨} ▼，**JESSIE** 会显示。
- 如果您按两下 **5**（**JKL**），**KEVIN** 会显示。
- 如果您按三下 **5**（**JKL**），**LINDA** 会显示。
- 如果您按四下 **5**（**JKL**），**5** 会显示，然后以 **5** 开头的电话簿记录或最接近 **5** 的记录相继显示。
- 如果您按五下 **5**（**JKL**），**JENNIFER** 再次显示。



注意：如果姓名和您所按的拨号键上面的第一个字母不匹配，电话簿会显示和拨号键上下一字母匹配的姓名。

拨打、编辑或删除电话簿记录

要拨打、删除或编辑电话簿记录（姓名和号码），记录需先在屏幕显示。如何显示一个记录，请参见 查看电话簿或按姓名搜索 章节。

显示拨号

拨打电话簿显示的号码：

按  或 **免提**。

删除一个电话簿记录

1. 待机状态下，按 **电话簿** 进入电话簿。

-或者-

待机状态下，按 **菜单/确认** 进入主菜单 然后按  或 **来电** 或  **重拨** 滚动选择 **PHONEBOOK**。按 **菜单/确认**。

2. 按 **菜单/确认**，然后按  或 **来电** 或  **重拨** 滚动选择 **DELETE**。











3. 按 **菜单/确认** 确认删除。您会听到一声确认音，屏幕返回上一层菜单。



注意： 已删除的记录无法恢复。

拨打、删除或编辑电话簿记录

编辑电话簿记录

1. 待机状态下，按 **电话簿** 进入电话簿。
-或者-
待机状态下，按 **菜单/确认** 进入主菜单，然后按 **来电**  或 **重拨**  滚动选择 **PHONEBOOK**。按 **菜单/确认**。
2. 按 **来电**  或 **重拨**  浏览电话簿。
3. 当所需的记录出现时，按 **菜单/确认**。然后按 **来电**  或 **重拨**  滚动选择 **EDIT**，再次按 **菜单/确认**。
4. 使用拨号键编辑姓名。
 - 按 **来电**  或 **重拨**  右移或左移光标。
 - 按 **0** 增加一个空格。
 - 按 **清除/静音** 删除一个字符。
 - 长按 **清除/静音** 删除所有字符。
5. 按 **菜单/确认** 继续编辑号码。
6. 使用拨号键编辑号码。
 - 按 **清除/静音** 删除一个字符。
 - 长按 **清除/静音** 删除所有字符。
 - 长按 **0** 输入拨号暂停（屏幕会显示 **P**）。
7. 按 **菜单/确认**，然后按 **来电**  或 **重拨**  选择电话簿记录的背景音乐。
8. 按 **菜单/确认** 保存设置。您会听到一声确认音，屏幕返回上一层菜单。

拨打、删除或编辑电话簿记录

删除所有电话簿记录

1. 待机状态下，按 **电话簿** 进入电话簿。

-或者-

待机状态下，按 **菜单/确认** 进入主菜单，然后按 ^{来电}▲ 或 ^{重拨}▼ 滚动选择 **PHONEBOOK**。按 **菜单/确认**。

2. 按 **菜单/确认**，然后按 ^{来电}▲ 或 ^{重拨}▼ 滚动选择 **DELETE ALL**。

3. 按 **菜单/确认**。

4. 再次按 **菜单/确认** 确认。您会听到一声确认音，屏幕返回上一层菜单。

查看电话簿使用情况

您可以查看子机已储存的电话簿记录数目，以及还可以储存多少电话簿记录。

例如当子机显示 01/20，这表示你在20个可用的电话簿记录中储存了的1个记录。

1. 待机状态下，按 **电话簿** 进入电话簿。

-或者-

待机状态下，按 **菜单/确认** 进入主菜单，然后按 ^{来电}▲ 或 ^{重拨}▼ 滚动选 **PHONEBOOK**。按 **菜单/确认**。

2. 按 **菜单/确认**，然后按 ^{来电}▲ 或 ^{重拨}▼ 滚动选择 **PB STATUS**。

3. 按 **菜单/确认** 确认。屏幕返回上一层菜单。

来电显示

只有从服务提供商处订制了来电显示服务后，来电显示功能才可用。电话可以储存 10 个来电清单记录，包括日期和时间信息。电话铃响时来电号码将会显示在屏幕上。如果号码与您电话簿中的记录相符，存储在电话簿中的来电者姓名将会显示在屏幕上，而且系统将会播放您为该记录所设置的个性化铃声。

如果来电号码已被阻止，屏幕将会显示 **WITHHELD**。

如果来电号码未提供，屏幕将会显示 **OUT OF AREA**。







待机状态下，如果有三个未接电话，屏幕将会显示 **3 NEW CALLS**。

来电显示操作







查看来电清单

通过查看来电清单，可以了解来电者信息、回复来电，或者拷贝来电者的姓名和号码到电话簿。

所有未接来电都储存在来电清单中，最后的来电显示在最上面。如果记录清单已满，最早的记录将会被新来电记录替换。未经查看的未接来电会在记录底部标示 **新**。如果来电显示清单中没有任何记录，查看来电显示清单时，屏幕会显示“EMPTY”。

1. 待机状态下，按  _{来电} 进入来电清单。
-或者-
待机状态下，按 **菜单/确认** 进入主菜单，然后按  _{来电} 或  _{重拨} 滚动选择 **CALL LIST**。按 **菜单/确认**。
2. 按  _{来电} 或  _{重拨} 滚动选择所需的记录，然后按  ***** 查看来电者号码。

查看来电清单记录的详细信息

1. 待机状态下，按  _{来电} 进入来电清单。
-或者-
待机状态下，按 **菜单/确认** 进入主菜单，然后按  _{来电} 或  _{重拨} 滚动选择 **CALL LIST**。按 **菜单/确认**。
2. 按  _{来电} 或  _{重拨} 滚动选择所需记录，然后按 **菜单/确认**。
3. 按  _{来电} 或  _{重拨} 滚动选择 **DETAILS**，然后按 **菜单/确认**。屏幕显示所选记录的日期和时间信息。
4. 再次按 **菜单/确认** 确认。屏幕返回上一层菜单。

来电显示操作

拨打来电清单的记录

拨打来电清单显示的记录：

按  或 **免提**。

删除一个来电清单记录

1. 待机状态下，按  进入来电清单。

-或者-

待机状态下，按 **菜单/确认** 进入主菜单，然后按  或  滚动选择

CALL LIST。按 **菜单/确认**。

2. 按 **菜单/确认**，然后按  或  滚动选择 **DELETE**。

3. 按 **菜单/确认** 确认删除。您会听到一声确认音，屏幕返回上一层菜单。

删除所有来电清单记录

1. 待机状态下，按  进入来电清单。

-或者-

待机状态下，按 **菜单/确认** 进入主菜单，然后按  或  滚动选择

CALL LIST。按 **菜单/确认**。











2. 按 **菜单/确认**，然后按  或  滚动选择 **DELETE ALL**。

3. 按 **菜单/确认**。

4. 再次按 **菜单/确认** 确认。您会听到一声确认音，屏幕返回上一层菜单。

来电显示操作

储存来电显示清单号码至电话簿

1. 待机状态下，按  _{来电} 进入来电清单。
-或者-
待机状态下，按 **菜单/确认** 进入主菜单，然后按  _{来电} 或  _{重拨} 滚动选择 **CALL LIST**。按 **菜单/确认**。
2. 按  _{来电} 或  _{重拨} 滚动选择所需记录，然后按 **菜单/确认**。
3. 按  _{来电} 或  _{重拨} 滚动选择 **ADD TO PB**，然后按 **菜单/确认**。
4. 系统提示时使用拨号键输入姓名。
 - 按 **清除/静音** 删除一个字符。
 - 长按 **清除/静音** 删除所有字符。
 - 按 **0** 增加一个空格。
5. 按 **菜单/确认**，继续编辑号码。
6. 如需要，使用拨号键编辑号码。
 - 按  _{来电} 或  _{重拨} 右移或左移光标。
 - 按 **清除/静音** 删除一个字符。
 - 长按 **清除/静音** 删除所有字符。
 - 长按 **0** 输入拨号暂停（屏幕显示 **P**）。
7. 按 **菜单/确认**，然后按  _{来电} 或  _{重拨} 选择电话簿记录的背景铃声。
8. 按 **菜单/确认** 保存电话簿记录。您会听到一声确认音，屏幕返回上一层菜单。

来电信息缺失的原因

来电信息缺失的原因可能包括：



屏幕显示信息	原因
WITHHELD	来电者选择不显示电话号码和姓名。
OUT OF AREA	您的服务提供商无法确定来电者的姓名和电话号码。 如果电话来自其他国家，此信息也会显示。

增加及登记新子机

AT&T EL31116CN/EL31216CN/ EL31316CN/EL31416CN 电话系统最多可支持四部子机，因此您可以增加新子机（AT&T EL30116，需单独购买），但使用前必须先每部子机登记到座机。

EL31116CN/EL31216CN/ EL31316CN/EL31416CN 原装的子机已预先被登记并命名为 **HANDSET 1**。您可以再登记三部子机，这些子机将被自动命名（**HANDSET 2**、**HANDSET 3**、**HANDSET 4**）。

登记子机到座机

- 1.未登记子机屏幕显示 **REGISTER**。在登记前，子机需充电约30分钟。
- 2.按子机的 **菜单/确认**。再按  来电 或  重拨 滚动选择 **REGISTRATION**
- 3.按子机的 **菜单/确认**。系统提示输入4位数的PIN码。
- 4.使用拨号键输入4位数的PIN码（默认为**0000**）。
- 5.按子机的菜单/确认，屏幕会显示 **SEARCHING....**
- 6.立即长按座机底部的呼叫子机键大约5-10 秒钟，座机将会进入登记模式。

如果子机登记成功，您会听到提示音，子机屏幕会显示 **HANDSET X**。若子机屏幕重现 **REGISTER**，说明没有登记成功，请重复以上步骤。

解除子机登记

当出现以下情况时，您可能需要解除子机登记：

- 电话系统已登记四部子机，而您需要替换其中一部。

-或者-

- 您需要重新将子机编号。

解除子机登记需要输入 4 位数的 PIN 码。被解除登记的子机，▽ 图标将会闪烁。

解除子机登记

1. 待机状态下，按 **菜单/确认** 进入主菜单。
2. 按 [▲] 来电 或 ^{重拨} ▼ 滚动选择 **BS SETTING**，然后按 **菜单/确认**。
3. 按 [▲] 来电 或 ^{重拨} ▼ 滚动选择 **DELETE HS**，然后按 **菜单/确认**。系统提示输入 4 位数的 PIN 码（默认为 **0000**）。
4. 使用拨号键输入 4 位数的 PIN 码，然后按 **菜单/确认**。已登记的子机显示。
5. 按 [▲] 来电 或 ^{重拨} ▼ 滚动选择您需要解除登记的子机，然后按 **菜单/确认** 确认。

您会听到一声确认音，屏幕返回上一层菜单。









注意：

- 当前正在使用的子机不能被解除登记。
- 系统只有一部子机时无法解除子机登记。



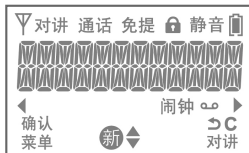

屏幕图标和提示音

子机屏幕图标

	上下滚动浏览菜单/ 电话簿清单/ 重拨清单/ 来电显示清单时显示。
	子机处于与座机的有效范围之内时一直显示。 子机未登记到座机或子机已超出与座机的有效范围时闪烁。
对讲	一直显示表示正在进行内部通话。 闪烁时表示有内部呼叫或内部通话被暂停。
通话	一直显示表示正在通话中。
免提	一直显示表示正在使用免提通话。
静音	一直显示表示子机铃声已关闭。
闹钟	闹钟已设定时一直显示。 闹钟设定时间已到时闪烁。
	收到新的语音邮件时一直显示（需网络支持）。 在您听取所有新邮件之后，该图标会自动消失。
	一直显示表示子机键盘已锁。
	一直显示表示电池已充满。 充电时整个图标都会闪烁。
	一直显示表示电池需要充电。 充电时整个图标都会闪烁。



屏幕图标和提示音

	一直显示表示在当前显示内容之前还有更多未显示字符。
	一直显示表示在当前显示内容之后还有更多未显示字符。
菜单	一直显示表示当前有可操作菜单。
确认	按下确认当前设定。
	一直显示表示有未接来电（需网络支持）。 在您查看过未接来电后不再显示。
对讲	在待机状态下按下进行内部通话（内部通话仅在有两部或以上子机时方可使用）。
	按下返回上一层菜单或取消当前操作。
C	编辑状态按下清除字符。闹钟响铃时按下停止闹钟响闹。 通话中按下使麦克风静音/取消麦克风静音。

子机提示音

键盘音	若键盘音调已开启，则每次按键时发出一声短促的哔声。
电量低	子机电池电量低时发出一声短促的哔声。
确认音	五声短促的哔声，表示操作顺利完成。

常见问题

如果您在使用电话的过程中遇到问题，请试着按照以下建议方式解决。如需技术支持，请登录我们的网站

www.telephones.att.cn 或 拨打服务热线
400-022-9929。

我的电话无法使用。

- 确保电源线已正确插入。
- 确保电池连接器已安全的插入子机。
- 确保电话线插头已安全并牢固地插入墙壁插口和座机。
- 为电池充电约 14 小时。为了保持良好的性能，不使用电话时，把子机放回座机上。
- 如果电池已耗尽，请至少连续充电 30 分钟。详细信息请参见第 7 页。
- 重置座机。拔掉电源线，等待约 15 秒后重新插好，再等待约 1 分钟让子机和座机重新连接。
- 您可能需要购买新电池，详细说明请查看第 7-8 页的安装电池与充电。

我不能拨打电话。

- 请先尝试以上建议。
- 确保拨号前有拨号音，子机可能需要一至二秒寻找座机并发出拨号音。这是正常的，拨号前请等待一下。
- 减少附近的噪音，电视机、收音机或其他电子设备发出的噪音可能造成影响。如果您无法减少附近的噪音，拨号前请静音子机，或在噪音较少的房间拨号。

常见问题

- 如果房间里的其他电话也存在同样问题，请联系服务提供商（可能需要收费）。

我的无绳子机无法正常使用。

- 确保电池连接器已安全的插入子机。把电源线插入另一个电源墙壁插口。
- 无绳子机可能超出了接收范围。把无绳子机移近座机。
- 重置座机。拔掉电源线，等待约 15 秒后重新插好，再等待约 1 分钟让子机和座机重新连接。
- 其他电子产品可能对无绳子机产生干扰，安装电话时请尽量远离以下电子设备如：HAM 收音机和其他 DECT 电话。

无绳子机的 图标消失。

- 确保您已正确连接座机和电源已开启。
- 把无绳子机放到座机上，再等待约 1 分钟让子机和座机重新连接。
- 无绳子机可能超出了接收范围。把无绳子机移近座机。
- 重置座机。拔掉电源线，等待约 15 秒后重新插好，再等待约 1 分钟让子机和座机重新连接。
- 其他电子产品可能对无绳子机产生干扰，安装电话时请尽量远离以下电子设备如：**HAM** 收音机和其他 **DECT** 电话。
- 无绳子机可能超出了接收范围。把无绳子机移近座机。
- 重置座机。拔掉电源线，等待约 15 秒后重新插好，再等待约 1 分钟让子机和座机重新连接。
- 其他电子产品可能对无绳子机产生干扰，安装电话时请尽量远离以下电子设备如：**HAM** 收音机和其他 **DECT** 电话。

常见问题

电池无法充电。

- 给子机充电至少 10 小时。为了保持良好的性能，不使用电话时请把子机放回到座机上。
- 如果电池电量已耗尽，约需充电 30 分钟电池才会显示为低电量状态。详细信息请参见第 7 页的表格。
- 您可能需要购买新电池。请参见第 7-8 页的 **安装电池和充电** 章节。

靠近座机时电话仍然有噪音或静电干扰，或信号很差。

- 如果您要通过电话线使用高速网络服务（**DSL**），您必须先 在座机与电话线墙壁插口（第 6 页）之间安装 **DSL** 过滤器。该过滤器能防止因 **DSL** 干扰可能带来的噪音或来电显示问题。请联系服务提供商以获取更多关于 **DSL** 过滤器的信息。
- 安装新座机时，请尽量远离其他已安装的座机，以避免干扰。
- 其他电子产品可能对无绳子机产生干扰，安装电话时请尽量远离以下电子设备如：**HAM** 收音机和其他 **DECT** 电话。
- 不要靠近微波炉或与之在同一个电源插座安装电话。当微波炉操作时，您的电话性能可能会下降。
- 如果您的电话连接到调制解调器或防电涌插座上，请尝试换一个插口（调制解调器或防电涌插座）。如果这样不能解决问题，让调制解调器和电话保持一定的距离，或换一个防电涌插座。
- 将电话安装到一个更高的地方，这样可能获得更好的信号接收。
- 如果房间里的其他电话也存在同样问题，请联系服务提供商（可能需要收费）。

常见问题

使用免提通话时音质很差。

- 为了使用免提通话时能有更好的音质，请把子机放置在平面上，并且有拨号键的一面朝上。

通话时可以听到其他来电的声音。

- 断开座机的电源连接，然后连接另一部电话。如果您仍然听到其他通话声音，请联系服务提供商（可能需要收费）。

有新来电时子机不响铃。

- 确保铃声不在关闭状态，详细说明请参考本用户手册中第 10 页关于铃声设置的章节。
- 确保电话线已正确插入座机与电话插口中。确保电源线已安全接通并连接牢固。
- 子机可能离座机太远。
- 充电至少应为 10 小时，为了保持良好的性能，不使用电话时请把子机放回到座机上。
- 同一线路上可能连接了太多部电话，同时响铃可能会造成影响，请断开一部分电话的连接。
- 您的房间或办公室的结构可能会减小有效范围，请尝试将座机安装在另一个地方。
- 如果您家中的其他电话也存在同样的问题，请联系服务提供商（可能需要收费）。
- 断开座机的电话线连接，然后连接另一部电话。如果另一电话仍出现同样问题，请联系服务提供商（可能需要收费）。
- 其他电子产品可能对无绳子机产生干扰，安装电话时请尽量远离以下电子设备如：电视机、VCR 或其他无绳子机。

常见问题

- 重装电池，再把子机放在座机上，等待约 1 分钟让子机和座机重新连接。
- 电话线可能存在问题，请尝试更换电话线。

我在使用无绳子机通话时，声音经常卡住。

- 其他电子产品可能对无绳子机产生干扰，安装电话时请尽量远离以下电子设备如：HAM 收音机和其他 DECT 电话。
- 不要靠近微波炉或与之在同一个电源插座安装电话。当微波炉操作时，您的电话性能可能会下降。
- 如果您的电话连接到调制解调器或防电涌插座上，请尝试换一个插口（调制解调器或防电涌插座）。如果这样不能解决问题，让调制解调器和电话保持一定的距离，或换一个防电涌插座。
- 将电话安装到一个更高的地方，这样可能获得更好的信号接收
- 如果房间里的其他电话也存在同样问题，请联系服务提供商（可能需要收费）。

我的来电显示功能无法使用。

- 来电显示功能是需要申请的，使用前请联系服务提供商申请该服务。
- 来电者必须处于能提供来电显示服务的区域。
- 您和来电者的服务提供商必须都使用可兼容的电子设备来支持来电显示服务。

常见问题

- 如果您要通过电话线使用高速网络服务（**DSL**），您必须在座机与电话线墙壁插口（第 6 页）之间安装 **DSL** 过滤器。该过滤器能防止因 **DSL** 干扰可能带来的噪音或来电显示问题。请联系服务提供商以获取更多关于 **DSL** 过滤器的信息。

通话期间电话不能显示来电信息。

- 确保您已向服务提供商订购了带呼叫等待功能的来电显示服务。只有当您和来电者都处于提供来电显示服务的区域，并且您和来电者的服务提供商都使用可兼容的电子设备，来电显示功能才有效。

电话机的一般维护。

如果电话看起来反应不太正常，请将子机放回座机或充电座上。如果还没反应，请尝试以下建议（按顺序）：

1. 断开电源线与座机之间的连接。
2. 拆出子机中的电池。
3. 等待几分钟。
4. 连接好电源线与座机。
5. 重新安装电池，再把子机放回到座机或充电座上。
6. 等待约 1 分钟让子机与座机重新连接。

维护

请妥善保管您的电话

- 您的无绳子机包含了许多精密的电子组件，请妥善保管。
- 请勿粗暴对待。
- 轻拿轻放。
- 请保留包装材料，以便您需要运送电话时保护您的电话。

防止进水

- 您的电话如果不慎进水，可能会造成危险，请勿在雨中或用湿手使用电话，请勿把电话安装在水槽、浴缸或花洒附近。

远离闪电

- 闪电有时可能会导致对电子设备有害的电压浪涌。为了您自身安全起见，雷雨环境下请谨慎使用电话。

清洁电话

- 您的电话拥有能持续多年保持光泽的耐用塑胶外壳，清洁时仅需使用沾水的软布轻轻拭擦，也可使用温和的肥皂。
- 请勿沾太多水或使用其他清洁剂。

请谨记站在水中或用湿手使用电话可能会对人造成各种伤害。如果座机不慎掉入水中，切勿在未拔掉电源线和电话线的情况下取回电话。

重要安全信息



此标志提醒您，在本用户手册中包含了一些重要的操作和服务说明。为了降低受伤、火灾或电击的风险，使用电话时请遵守基本的安全操作。

安全信息

- 阅读并了解所有的安全指引。
- 遵守所有标注在产品上的警示和指引信息。
- 在清洗之前，请将产品从墙壁插口上取下。请勿使用液体或气雾性清洁剂，而应使用潮湿的抹布擦拭清洁。
- 请勿在水源附近使用该产品（如浴室浴盆、厨房水槽或游泳池附近）。
- 请勿将电话机暴露在有阳光直射或温度极低的环境下。勿将电话机放置在如暖气装置、炉具等热源附近。
- 请勿使墙壁插口超过负荷以及安装过多分机线绳，因为这可能会引发火灾或电击风险。
- 在以下情况下，请将产品从墙壁插口上取下并咨询具备资格的技术人员：
 - 电源适配器电线或插头损坏或磨损。
 - 按照操作指引不能正常使用产品。
 - 产品摔落且外壳损坏。
 - 产品性能出现明显变化。
- 雷雨环境下为避免远距离闪电电击风险，请勿使用普通有绳电话（无绳子机除外）。
- 请勿在易燃、易爆或有毒气体泄漏点附近使用电话。
- 仅可使用原装的专用镍氢电池包！子机的使用时间仅适用于原装电池容量。
- 使用其他类型电池或非充电电池可能会引发冲突或损坏设备的危险。对于不遵守此警示而导致的损失，生产商概不负责。
- 请勿使用第三方的充电设备，以免造成电池损坏。
- 请在安装电池包的时候注意插头的方向。
- 仅适用于非热带气候条件下安全使用。

注意：

- 仅使用配套的原装电源适配器和原装的可充电电池。
- 切勿把電池放置在太陽直射或火源等強度熱力之地方與及浸於水中。

重要安全信息

特别注意

- **隐私**：相关功能为无绳子机带来了方便的同时也带来了一些局限。通话被转换为无线电波在子机与座机间传送，如果在接收范围内有接收无线电的电子设备，则该无绳子机的通话可能会被拦截。因此，此时有绳电话的隐私性会比无绳子机好。
- **电源**：该无绳子机的座机应接入一个操作正常的非墙壁开关控制的电源插口。如果座机的电源未连接好、被关闭或是如果电源被切断，则子机不能拨打电话。
- **潜在的电视机干扰**：一些使用频繁的无绳子机可能会对电视机或 VCR 带来干扰。要减少或防止干扰，请不要把无绳子机的座机放置在电视机或 VCR 的顶部或附近。如果已产生干扰，让电话尽量远离电视机或 VCR 就能减少或消除此干扰。
- **可充电专用镍氢电池包**：请安全处置废弃电池。不能让其燃烧或破损，像其他类型的电池一样，如果让其燃烧或者破损，泄露出的腐蚀剂材料会造成危害。

请保存好这些安全信息

产品中有毒有害物质或元素的名称及含量表

部件名称	有毒有害物质或元素					
	铅 (Pb)	汞 (Hg)	镉 (Cd)	六价铬 (Cr (VI))	多溴联 苯 (PBB)	多溴二 苯醚 (PBDE)
主机	×	○	○	○	○	○
电源适配器	×	○	○	○	○	○
同 包 装 物 品、选装件	○	○	○	○	○	○
电池	○	○	○	○	○	○

○：表示该有毒有害物质在该部件所有均质材料中的含量均在 SJ/T 11363-2006 标准规定的限量要求以下。

×：表示该有毒有害物质至少在该部件的某一均质材料中的含量超出 SJ/T 11363-2006 标准规定的限量要求。

本表中以「×」所表示的物质，属于「欧盟 2003 年 2 月 RoHS 指令」中指出的以现在的科学观点来看该物质的去除或替代在技术上被认为是不可行的、且属于有关限制特定有害物质含有量的中华人民共和国（除台湾、香港和澳门外）「电子信息产品污染控制重点管理目录」对象产品以外的物质。

产品中有毒有害物质或元素的名称及含量表

环保使用期限:



本标志中的年数，是根据 2006 年 2 月 28 日公布的「电子信息产品污染控制管理办法」和 SJ/T 11364-2006「电子信息产品污染控制标识要求」，适用于在中华人民共和国（除台湾、香港和澳门外）生产或进口的电子信息产品的「环保使用期限」。

在遵守使用说明书中记载的有关本产品安全和使用上的注意事项、且没有其他法律、规定的免责事由的情况下，在从生产日开始的上述年限内，产品中的有毒、有害物质或元素不会发生外泄或突变，使用该产品不会对环境造成严重污染或对使用者人身、财产造成严重损害。

「环保使用期限」不是安全使用期限。尤其不同于基于电气性能安全、电磁安全等因素而被限定的使用期限。

产品在适当地使用后予以废弃时，希望依照有关电子信息产品的回收或再利用的法律或规定进行处理。

注：该年限为「环保使用期限」，不是产品的质量保证期限。电球、电池、墨粉盒等附属品和产品一同包装的，产品和附属品的环保使用期限可能不同。

产品技术参数

RF 频带	2.4GHz
信道	91
运行温度	-10°C ~ 40°C
有效距离	室内：≤50 米 室外：≤300 米
座机适配器输入	100VAC - 240VAC, 50/60Hz, 150mA,
座机适配器输出	6VDC, 450mA
子机电池	2*AAA 400mAh 镍氢可充电电池
充电座适配器输入	100VAC - 240VAC, 50/60Hz, 150mA,
充电座适配器输出	6VDC, 450mA

操作	运行时间*
通话时长（无绳子机）	6 小时
通话时长（免提通话）	4 小时
待机	5 天

*运行时间会因应实际使用情况和电池寿命而改变。

2.4GHz FHSS军用跳频扩频数字无绳通讯技术

此电话使用2.4GHz FHSS军用跳频扩频数字无绳通讯技术以达致低干扰、高品质语音、大覆盖范围及高安全性。现在您可以在地库、庭院及汽车间通话，同时可以保持上乘的声音质量。

电话操作范围

此座机可覆盖广阔的范围。座机和子机之间最大的覆盖范围是300米以内。覆盖范围大小会因周边环境以及空间和结构等因素而变更。室内覆盖范围一般比室外为小。



www.telephones.att.cn

制造商

伟易达通讯设备（深圳）有限公司
中国深圳市南山区科技南十二路五号
客户服务热线：400-022-9929

© 2017-2018 伟易达通讯设备有限公司保留所有权利。
此使用手册上所载述的 AT&T 商标及 AT&Tx 图标为 AT&T 拥有的商号，
并在 AT&T 的品牌许可协议下授权予香港伟易达通讯设备有限公司使用。
中国印刷。版本 2.0 AT&T 03/18。